

NOTICE D'INSTALLATION BAIGNOIRES

CATANE - MAIA - BOHEME - MODENA

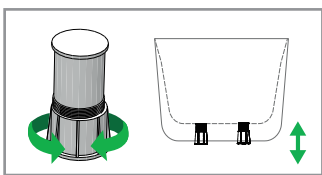

Outils et matériaux requis

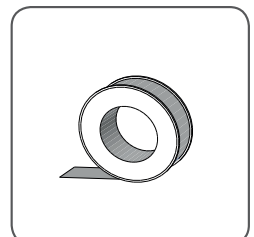
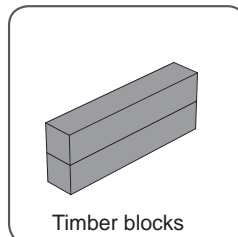
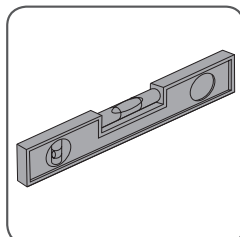
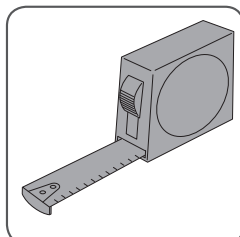
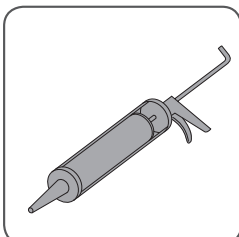

01



NOTE:

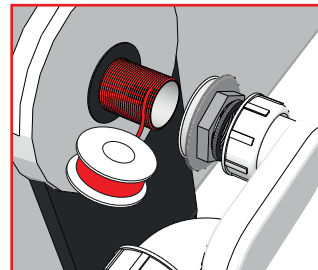
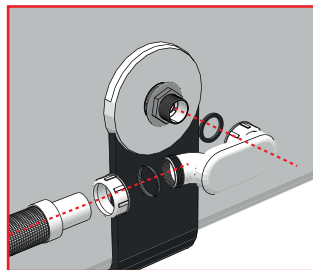

02

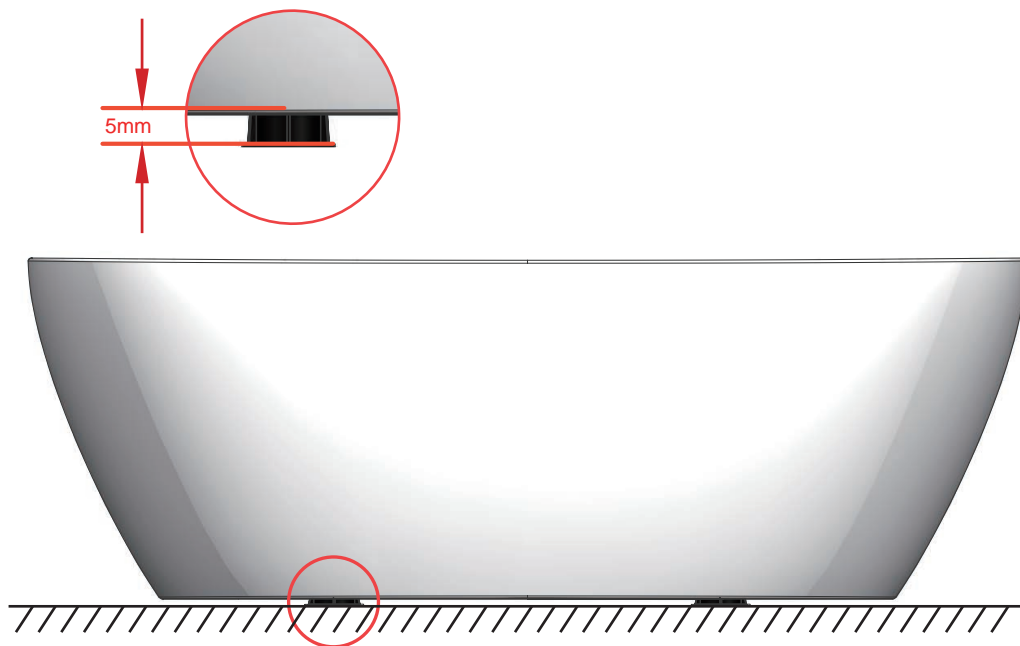

03



NOTE : Vérifier qu'il n'y a pas de fuite

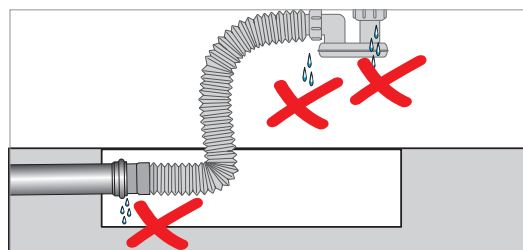

04

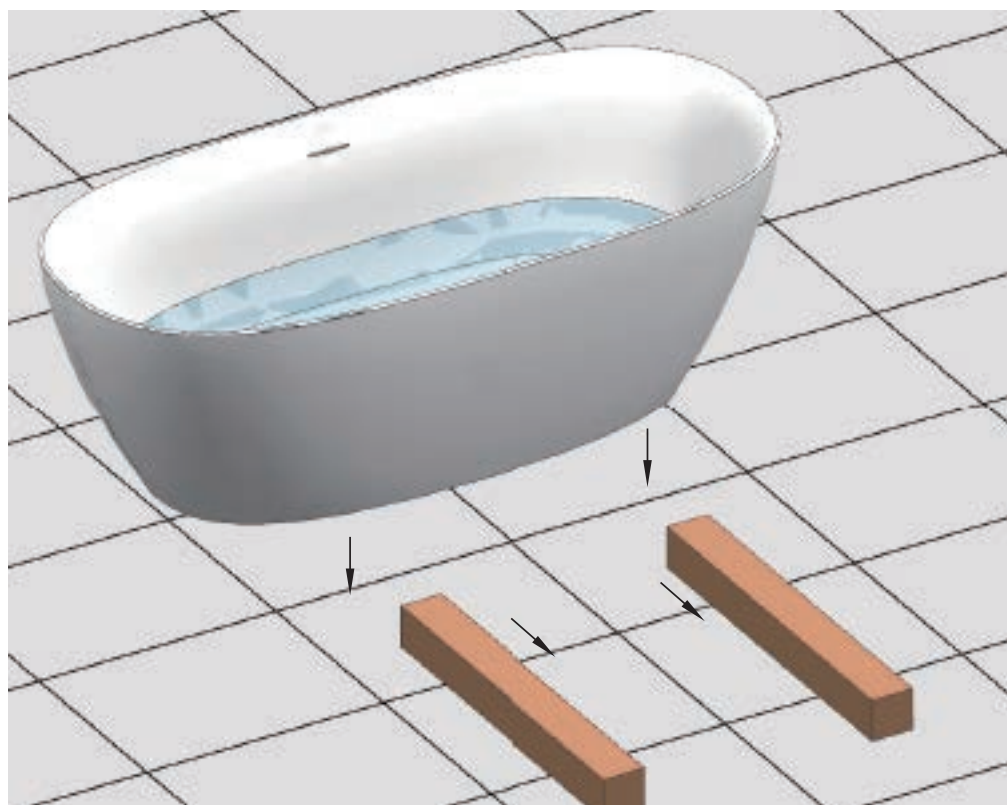

05

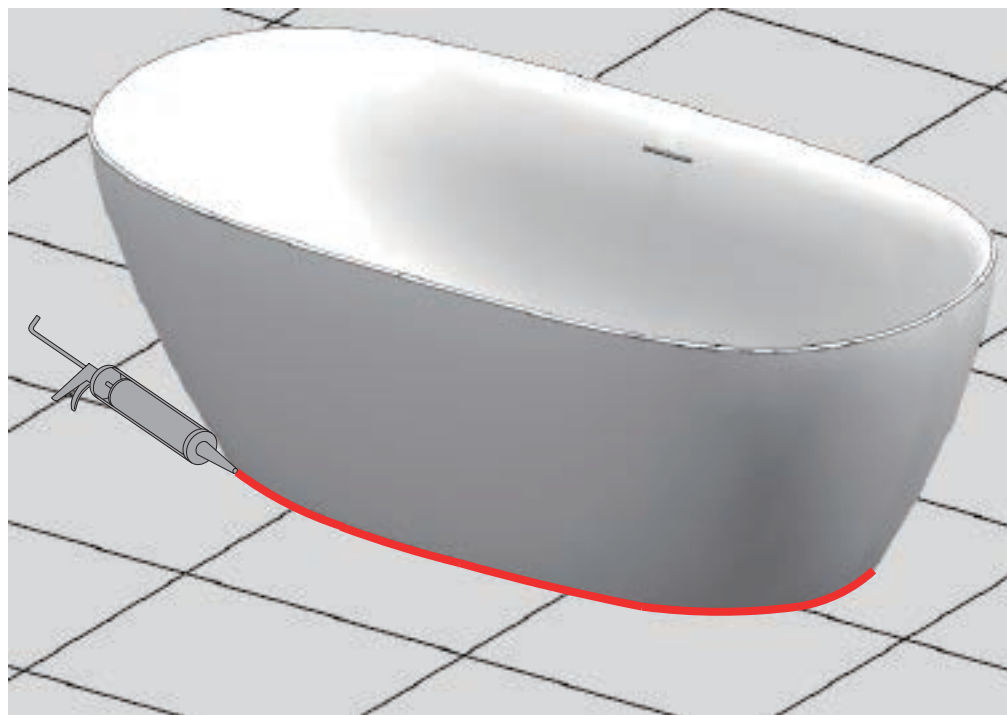

Important

Veillez déballer la baignoire et la vérifier soigneusement pour s'assurer qu'elle n'a pas été endommagé lors de la manutention ou le transport.

Toute installation doit être effectuée par un professionnel qualifié connaissant les exigences en plomberie de votre secteur.

Entretien et maintenance :

A) Pour préserver la surface polie, après l'utilisation de votre baignoire, nettoyez avec de l'eau chaude et du savon à l'aide d'un chiffon doux pour éliminer d'éventuelles huiles corporelles ou résidus de savon qui peuvent former une marque. Les détergents ménagers contenant des composants agressifs, chlorés et/ou abrasifs ne doivent pas être utilisés pour ne pas endommager la surface de la baignoire. L'acide acétique ne doit surtout pas être utilisé car cela endommagerait le matériau de surface en acrylique de manière irréversible.

B) Pour un nettoyage hebdomadaire, nous recommandons l'utilisation d'eau chaude et de savon. N'utilisez pas de poudres, pâtes, crèmes nettoyantes, diluants, sprays pour vitre ou liquide de nettoyage à sec.

C) Pour réparer une rayure:

Si des micros rayures se produisent pendant l'installation, elles peuvent être estompées en frottant avec un papier abrasif imperméable à l'eau de plus de 1500 grains et de l'eau. Repolissez ensuite la surface en utilisant un rénovateur de couleur neutre ou de la pâte à polir pour métaux. Pour de meilleurs résultats, limitez le ponçage autour de la rayure à la plus petite zone possible.